

Получено по  
СМДО

АДКРЫТАЕ АКЦЫЯНЕРНАЕ  
ТАВАРЫСТВА  
«МІНСКРАМБУД»  
(ААТ «МІНСКРАМБУД»)

Рэспубліка Беларусь, 220030,  
г. Мінск, вул. Інтэрнацыянальная, 5  
тэл. 379 81 15, факс 352 41 18



ОТКРЫТОЕ АКЦИОНЕРНОЕ  
ОБЩЕСТВО  
«МИНСКРЕМСТРОЙ»  
(ОАО «МИНСКРЕМСТРОЙ»)

Республика Беларусь, 220030,  
г. Минск, ул. Интернациональная, 5  
тел. 379 81 15, факс 352 41 18

13.12.2024 № 32-12/442

На № \_\_\_\_\_ от \_\_\_\_\_

Минский городской  
исполнительный комитет

Отчет о целевом использовании  
средств Минского городского  
внебюджетного фонда  
развития строительной отрасли

Согласно решению Минского городского исполнительного комитета № 1876 от 10.05.2024 открытому акционерному обществу "МИНСКРЕМСТРОЙ" были выделены денежные средства из Минского городского внебюджетного фонда развития строительной отрасли в сумме 995 571,00 (Девятьсот девяносто пять тысяч пятьсот семьдесят один рубль 00 копеек) на приобретение самоходных подъемников.

Во исполнение решения, ОАО "МИНСКРЕМСТРОЙ" сообщает, что денежные средства были использованы на приобретение подъемников, по договору № 17-03-130/24 от 17.06.2024 и договору № 17-03-129/24 от 17.06.2024, заключенным с ООО «ГРС».

Приложения:

- копия договора № 17-03-130/24 от 17.06.2024 на 8 л. в 1 экз.;
- копия ТТН № 1099853 от 05.11.2024 на 1 л. в 1 экз.;
- копия платежного поручения № 3 от 18.06.2024 на сумму 199 300,00 руб. на 1 л. в 1 экз.;
- копия платежного поручения № 4 от 05.11.2024 на сумму 199 300,00 руб. на 1 л. в 1 экз.;
- копия договора № 17-03-129/24 от 17.06.2024 на 9 л. в 1 экз.;
- копия ТТН № 1100427 от 12.12.2024 на 1 л. в 1 экз.;
- копия платежного поручения № 2 от 18.06.2024 на сумму 282 200,00 руб. на 1 л. в 1 экз.;
- копия платежного поручения № 5 от 11.12.2024 на сумму 282 200,00 руб. на 1 л. в 1 экз.

Генеральный директор

Главный бухгалтер

Слинько  
397-59-77



С.В.Житков

О.Н.Романовская

МИНГАРВЫКАНКАМ  
«13» 12 2024 г.  
Уваж. № 1564 (5)

+ 21.09



г. Минск

«17» июня 2024 г.

Открытое акционерное общество «МИНСКРЕМСТРОЙ», именуемое в дальнейшем «Покупатель», в лице первого заместителя генерального директора-главного инженера Житкова С.В., действующего на основании доверенности №142 от 30.10.2023, с одной стороны, и Общество с ограниченной ответственностью «ГРС», именуемое в дальнейшем «Поставщик», в лице директора Смирновой Л.Б., действующего на основании Устава, с другой стороны, вместе именуемые «Стороны», а по отдельности «Сторона» на основании протокола заседания комиссии по закупкам по выбору победителя запроса ценовых предложений от 23.05.2024 №3, заключили настоящий договор о нижеследующем:

### 1. Предмет договора

1.1. Поставщик обязуется поставить, а Покупатель принять и оплатить подъемник с рабочей платформой модели BT28RT (далее – товар), по цене, в количестве и ассортименте согласно прилагаемой спецификации. Данная спецификация одновременно является протоколом согласования цены.

Технические характеристики товара: в соответствии с Приложением 2.

1.2. Цель приобретения товара – для собственного потребления.

1.3. Источник финансирования – собственные средства.

### 2. Цена товара и порядок расчетов

2.1. Общая стоимость товара составляет 398600,00 (триста девяносто восемь тысяч шестьсот рублей 00 копеек) белорусских рублей, в том числе НДС 20% – 66433,33 (шестьдесят шесть тысяч четыреста тридцать три рубля 33 копейки) белорусских рублей.

2.2. Цена товара является неизменной на протяжении всего срока действия настоящего договора. Покупатель оплачивает поставленный Поставщиком товар по ценам, указанным в пункте 1.1 настоящего Договора.

2.3. Покупатель оплачивает Товар путем перечисления безналичных денежных средств на расчетный счет Поставщика в виде 50 % предоплаты в течение 10 банковских дней с момента подписания Договора сторонами, 50 % - в течение 10 банковских дней с момента уведомления о готовности товара к отгрузке.

2.4. Обязательства Покупателя по оплате товара считаются исполненными на дату списания денежных средств с расчетного счета Покупателя.

2.5. Предъявление счета, оплата и сверка расчетов производится в белорусских рублях. В случае не подписания и (или) не возврата акта сверки в течение 10 (десяти) календарных дней, сальдо по акту сверки считается подтвержденным.

### 3. Сроки и порядок поставки

3.1. Поставка товара производится в течение 110 (ста десяти) календарных дней с момента списания с расчетного счета Покупателя первых 50 % предоплаты стоимости товара с возможностью досрочной поставки.

3.2. Датой поставки считается дата подписания сторонами товаросопроводительных документов. С этой же даты к Покупателю переходит право собственности на поставляемый товар и риск случайной гибели, повреждения или утраты товара.

3.3. Поставщик обязуется передать Покупателю товар свободным от обременений со стороны третьих лиц.

3.4. Доставка товара осуществляется на склад Покупателя по адресу г. Минск, ул. Гурского, 11, транспортом и за счет Поставщика.

3.5. В случае нарушения Поставщиком срока поставки товара (партии товара), Покупатель утрачивает интерес к Договору и вправе в одностороннем порядке отказаться от принятия просроченного товара, а также от исполнения Договора. В данном случае Договор будет считаться расторгнутым с даты, указанной в письменном уведомлении Покупателя.

3.6. Датой выполнения Поставщиком своих обязанностей по настоящему Договору считается дата поставки товара, указанного в прилагаемой спецификации. Датой поставки товара считается дата подписания товаросопроводительных документов.

#### 4. Качество, комплектность и приемка товара

4.1. Качество товара должно соответствовать требованиям технических нормативных правовых актов и подтверждаться необходимыми документами.

В момент передачи товара Поставщик обязуется предоставить Покупателю следующие документы:

- технический паспорт (формуляр) (на русском языке);
- техническую документацию на русском языке – руководство по эксплуатации, руководство по ТОиР, каталог запасных частей;
- комплектность, согласно упаковочным листам завода-изготовителя (комплектующие);
- таможенную декларацию в подтверждение осуществления процедуры таможенного оформления (на русском языке) (копия).

4.2. Товар поставляется в собранном виде пригодном для использования для целей, предусмотренных настоящим Договором.

4.3. В случае выявления недостатков товара, Покупатель немедленно (в срок не позднее 10-ти рабочих дней) письменно уведомляет Поставщика. Акт составляется в срок не позднее 3 рабочих дней с момента уведомления Поставщика о факте обнаружения недостатков товара. В случае неприбытия представителя Поставщика, акт составляется в одностороннем порядке Покупателем и является основанием для удовлетворения требований Покупателя.

4.4. Поставщик обязуется безвозмездно устранить недостатки, заменить товар товаром надлежащего качества и комплектности либо принять товар и возратить Покупателю уплаченные им суммы в течение 10 рабочих дней с момента составления акта.

При нарушении указанного срока Покупатель вправе отказаться от принятия и оплаты товара, а если он уже оплачен потребовать в установленном порядке возврата уплаченных сумм, или его замены, а также возмещения возникших в связи с этим убытков.

4.5. Товар поставляется в упаковке производителя, которая должна обеспечивать его сохранность при погрузочно-разгрузочных работах, транспортировке, хранении и соответствующей эксплуатации.

Погрузочно-разгрузочные работы осуществляются силами Поставщика.

4.6. Покупатель вправе, уведомив Поставщика, отказаться от принятия товара, поставка которого просрочена.

4.7. Гарантийный срок эксплуатации товара – 18 месяцев, либо 1500 м/ч, в зависимости что наступит ранее.

Течение гарантийного срока начинается с момента передачи Поставщиком Покупателю товара. Датой передачи товара считается дата подписания товаросопроводительных документов.

Гарантийный срок на товар продлевается на срок устранения (ремонта) дефектов (неполадок). Гарантийное обслуживание товара осуществляется выездными бригадами Поставщика или в сервисном центре по обслуживанию и ремонту на территории Республики Беларусь. Доставка товара в сервисный центр для проведения диагностики и ремонта, осуществляется силами и за счет Поставщика.

4.8. Поставщик обязан за свой счет устранить дефекты или заменить товар в течение гарантийного срока, а также за свой счет провести экспертизу товара, если не докажет, что дефекты возникли в результате нарушения Покупателем правил эксплуатации товара или условий надлежащей эксплуатации. Устранение дефектов или замена товара производится в 15-дневный срок после получения сообщения Покупателя о дефектах товара. При этом все транспортные расходы оплачивает Поставщик.

#### 5. Ответственность сторон

5.1. Сторона, не исполнившая или ненадлежащим образом исполнившая обязательства по настоящему Договору, обязана возместить другой стороне причиненные таким неисполнением убытки.

5.2. За каждый факт нарушения Поставщиком обязательств по настоящему Договору Поставщик оплачивает Покупателю штраф в размере 30 (тридцать) базовых величин.

5.3. В случае не поставки Поставщиком товара и (или) поставки товара без документов, указанных в п. 4.1 настоящего договора, Поставщик уплачивает покупателю штраф в размере 10 (десять) процентов от стоимости товара, которая определена в п. 2.1 настоящего договора.

5.4. В случае расторжения договора в одностороннем порядке по инициативе Покупателя ввиду не исполнения и (или) ненадлежащего исполнения Поставщиком обязательств по настоящему договору, Поставщик оплачивает сумму процентов за пользование чужими денежными средствами

(ст. 366 Гражданского кодекса Республики Беларусь), которая определяется по ставке 1 (один) процент за каждый календарный день просрочки исполнения обязательств по возврату оплаченных Покупателем сумм по настоящему договору.

5.5. В случае нарушения Поставщиком п. 3.3. настоящего договора, Поставщик оплачивает Продавцу штраф в размере 50 (пятьдесят) процентов от стоимости товара, которая определена в п. 2.1 настоящего договора.

5.6. Стороны освобождаются от ответственности за неисполнение или ненадлежащее исполнение своих обязательств по настоящему Договору, если причиной такого неисполнения являются обстоятельства непреодолимой силы (форс-мажор): землетрясения, наводнения, другие стихийные бедствия, массовые беспорядки, забастовки, другие обстоятельства чрезвычайного характера, которые Стороны не могли предвидеть или предотвратить.

5.7. При возникновении обстоятельств непреодолимой силы, препятствующих исполнению одной из Сторон принятых на себя обязательств по настоящему Договору, эта Сторона обязана письменно известить об этом другую Сторону не позднее 10 (десять) календарных дней с момента возникновения таких обстоятельств.

5.8. Во всех иных случаях неисполнения обязательств по Договору Стороны несут ответственность в соответствии с действующим законодательством Республики Беларусь.

## **6. Антикоррупционная оговорка**

6.1. Настоящая оговорка отражает приверженность Сторон Договора, их аффилированных лиц, работников и посредников принципам открытого и честного ведения бизнеса, направлена на минимизацию рисков вовлечения указанных лиц в коррупционную деятельность, а также на поддержание деловой репутации Сторон Договора на высоком уровне.

6.2. Стороны пришли к обоюдному согласию о необходимости подписания Антикоррупционной оговорки, Стороны подтверждают, что решение о подписании является добровольным и осознают смысл и последствия нарушения условий настоящей оговорки.

6.3. Стороны Договора подтверждают, что ведут легитимную хозяйственную деятельность и имеют только законные источники финансирования.

6.4. Стороны Договора обязуются соблюдать, а также обеспечивать соблюдение их аффилированными лицами, работниками и посредниками, действующими по Договору, настоящей оговорки, а также оказывать друг другу содействие в случае действительного или возможного нарушения ее требований.

6.5. Каждая из Сторон Договора, ее аффилированные лица, работники или посредники отказываются от стимулирования каким-либо образом работников другой Стороны, в том числе путем предоставления денежных сумм, подарков, безвозмездного выполнения в их адрес работ (услуг) и другими, не поименованными здесь способами, ставящего работника в определенную зависимость и направленного на обеспечение выполнения этим работником каких-либо действий в пользу стимулирующей его Стороны.

6.6. В случае возникновения у Стороны подозрений, что произошло или может произойти нарушение каких-либо положений настоящей оговорки, соответствующая Сторона обязуется уведомить другую Сторону в письменной форме. После письменного уведомления, соответствующая Сторона имеет право приостановить исполнение обязательств по настоящему Договору до получения подтверждения от другой Стороны после проведенной ею проверки, что нарушения не произошло или не произойдет. Это подтверждение должно быть направлено в течение десяти рабочих дней с даты направления письменного уведомления.

6.7. В случае нарушения одной Стороной обязательств воздерживаться от запрещенных настоящей оговоркой действий и/или неполучения другой Стороной в установленный Договором срок подтверждения, что нарушения не произошло или не произойдет, другая Сторона имеет право расторгнуть Договор в одностороннем порядке полностью или в части, направив письменное уведомление о расторжении. Сторона, по чьей инициативе был расторгнут настоящий Договор в соответствии с положениями настоящей оговорки, вправе требовать возмещения реального ущерба, возникшего в результате такого расторжения.

6.8. Стороны обязуются совместно вести письменные и устные переговоры по урегулированию спорной ситуации.

## 7. Срок действия договора и иные условия договора

7.1. Настоящий договор вступает в силу с момента подписания и действует до «31» декабря 2024г. Окончание срока действия договора не освобождает Поставщика от обязанности поставить товар в порядке и на условиях, предусмотренных настоящим договором.

7.2. Дополнения и изменения, переданные по факсимильной связи, имеют юридическую силу оригинала. При этом стороны обязуются в течение 7 (семи) календарных дней с момента подписания договора обеими сторонами предоставить друг другу оригиналы документов, переданных по факсимильной связи.

7.3. Ответ на предложение об изменении, уточнении, прекращении договорных отношений сторона, их получившая, должна направлять в 7-дневный срок по его получении, в противном случае предложение другой стороны считается принятыми.

7.4. Все споры и разногласия, возникшие по настоящему договору, разрешаются Сторонами путем направления претензий. Ответ на претензию должен быть дан отправителю не позднее 7 (семи) календарных дней с момента получения претензии получателем. В случае отсутствия ответа в указанный срок, претензия считается получателем признанной.

В случае не достижения согласия спор подлежит рассмотрению в экономическом суде города Минска в соответствии с действующим законодательством.

7.5. Стороны могут в одностороннем порядке отказаться от исполнения договора (полностью или частично) в случаях:

1) поставки товара ненадлежащего качества с недостатками, которые не могут быть устранены в приемлемый для Покупателя срок;

2) нарушения срока поставки (передачи) товара.

7.6. Настоящий договор считается расторгнутым с момента получения одной стороной уведомления другой стороны об одностороннем отказе от исполнения договора, если иной срок не указан в самом в уведомлении об отказе.

7.7. Договор может быть изменен или расторгнут в судебном порядке по требованию одной из сторон в случаях, предусмотренных законодательством.

7.8. Во всем остальном, что не урегулировано настоящим договором, стороны руководствуются действующим законодательством Республики Беларусь.

7.9. Настоящий договор составлен в двух экземплярах, имеющих одинаковую юридическую силу, по одному для каждой из сторон.

## 8. Юридические адреса и реквизиты сторон:

**Покупатель:** Открытое акционерное общество «МИНСКРЕМСТРОЙ» (ОАО «МИНСКРЕМСТРОЙ»), 220030, г. Минск, ул. Интернациональная, д.5, УНП 100056308, р/с ВУ14ВЛВВ30120100056308001001 в ЦБУ № 527 ОАО «Белинвестбанк», г. Минск, ул. Карла Маркса, 33-4Н, 8Н, БИК ВЛВВВУ2Х. Тел. 379-81-15, факс 352-41-18

**Поставщик:** Общество с ограниченной ответственностью «ТРС» (ООО «ТРС»), 223027, Минский р-н, Боровлянский с/с, д. Королев Стан, ул.Московская, 18, каб.25, УНП 101246105 ОКПО 37452100, р/с ВУ97МТВК30120001093300111718, БИК - МТВКВУ22 в ЗАО «МТБанк», 220007, г. Минск, ул. Толстого, 10 Телефон: 8(017) – 5115191.

## 9. Подписи сторон:

Первый заместитель генерального  
директора – главный инженер  
ОАО «МИНСКРЕМСТРОЙ»

/С.В. Житков/

Директор  
ООО «ТРС»

Смирнова/

СОГЛАСОВАНО

Начальник ОМТС

Главный бухгалтер

Юрист

*Смирнова*

Приложение 1 к договору  
№ 17-03-130/24  
от 17.06.2024 г.

Спецификация  
(протокол согласования цены)

№ п/п	Наименование товара, год выпуска, страна происхождения	Ед. изм.	Кол-во	Цена за ед. изм. без НДС бел.руб.	НДС (20%) бел.руб.	Сумма с НДС, бел.руб.
1	Подъемник с рабочей платформой модели BT28RT, 2024 г.в., Китай	шт.	1	332 166,67	66 433,33	398 600,00
ИТОГО:					66 433,33	398 600,00

ИТОГО: 398600,00 (триста девяносто восемь тысяч шестьсот рублей 00 копеек) белорусских рублей, в том числе НДС 20% – 66433,33 (шестьдесят шесть тысяч четыреста тридцать три рубля 33 копейки) белорусских рублей.

Подписи сторон

Первый заместитель генерального  
директора – главный инженер  
ООО «МИНСКРЕМСТРОЙ»

  
/С.В. Житков/

Директор  
ООО ТРС



Смирнова/

*Вед. инженер ООО НРА Неуров*

Технические характеристики товара

Размеры	
Рабочая высота	28.60 м
Высота подъема платформы	26.60 м
Макс. рабочий вылет	21.90 м
Макс. горизонтальный вылет	21.30 м
Общая длина (сложенный) <b>A</b>	11.66 м
Общая длина (транспортная)	11.82 м
Общая ширина (сложенный) <b>B</b>	2.50 м
Общая ширина (транспортная)	2.28 м
Общая высота (сложенный) <b>C</b>	2.87 м
Общая высота (транспортная)	2.59 м
Размер платформы (ДхШ)	2.44 м×0.91 м
Свес башни при повороте	1.61 м
Дорожный просвет <b>D</b>	0.41 м
Колесная база <b>E</b>	2.80 м
Радиус поворота (внутренний/наружный)	1.87 м/3.22 м
Шины	385/45-28

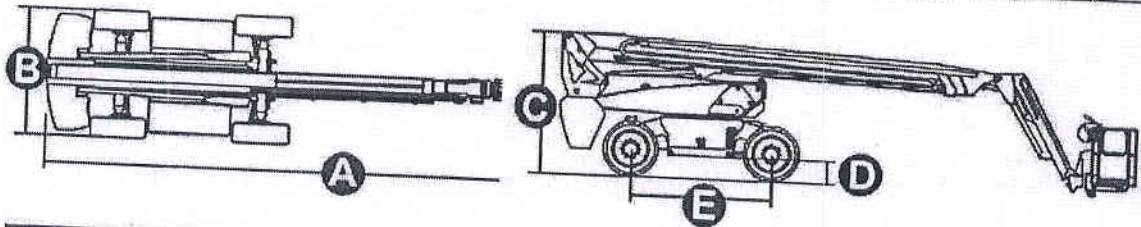

Характеристики	
Грузоподъемность	454 кг
Количество мест	3
Способность преодоления уклонов	45%
Скорость хода (сложенный)	6.0 км/ч
Скорость хода (поднятый)	1.1 км/ч
Работа на уклонах	X-5°/Y-5°
Вращение башни	360° непрерывное вращение
Вращение платформы	180°
Вращение гуська	135°

## Стандартные

- Система определения нагрузки
- Вспомогательное питание 12 В постоянного тока
- Радиатор гидравлического масла
- Шасси повышенной надежности для строительных работ
- Система диагностики неисправностей
- Защитный замок поворотного стола башни
- Конструкция стрелы повышенной жесткости
- Шнур питания электричества к платформе
- Сигнализатор при подъеме, опускании и движении
- Поворотная платформа на 180° влево и вправо
- Контроль угла поворота платформы
- Защита нижней части платформы
- Пропорциональное управление джойстиком
- Быстрая диагностика и поиск неисправностей в электрических цепях (PVG)
- Мониторинг условий эксплуатации
- Система гидростатического привода Rexroth
- Автоматическое согласование угла поворота колес
- Тормоз с функцией растормаживания и контроля
- Дисплеи отображают состояние машины в режиме реального времени
- Соответствие требованиям безопасности Технического регламента
- Система защиты оператора от заземления
- Гусёк 2, 31 м с определением угла наклона
- Непрерывное вращение башни опорно-поворотной на 360°
- Звуковой сигнал
- Сигнализация наклона
- Счетчик моточасов
- Управление перемещением на верхнем пульте
- Проблесковый маячок
- Полный привод с системой антипробуксовки
- Рулевое управление на четыре колеса
- Реверсивный вентилятор радиатора охлаждения
- Передняя качающаяся ось для адаптации к неровным поверхностям с функцией самовыравнивания
- Защита при запуске и остановке двигателя
- Автоматическая самодиагностика при перезапуске двигателя
- Автоматическое отключение при неисправности двигателя

Гидравлическая тормозная система, гидравлическое выравнивание платформы.

Шины цельнолитые

Задний мост с функцией блокировки дифференциала.

В комплект поставки входит: паспорт, инструкция по эксплуатации, ТО и Р на русском языке, каталог запасных частей.

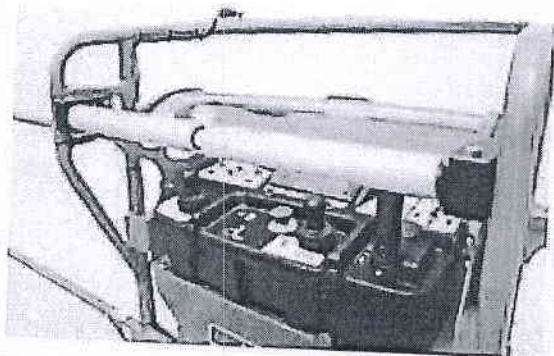
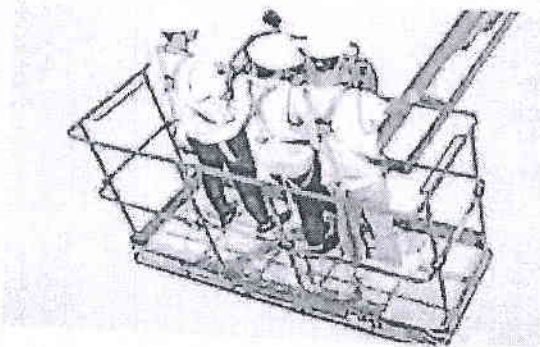

Грузоподъемность 454 кг

Система защиты от заземления

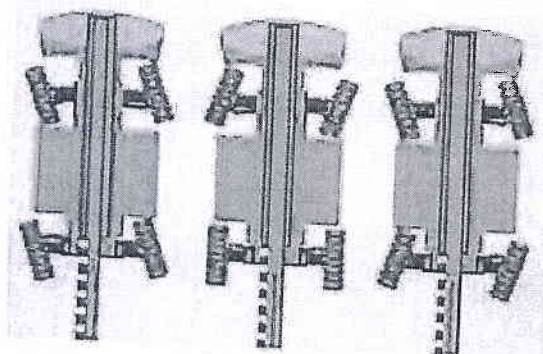

Рулевое управление на четыре колеса



Диаграмма охвата

Подписи сторон:

Первый заместитель генерального  
директора - главный инженер  
ОАО «МИНСКРЕМСТРОЙ»

  
/С.В. Житков/

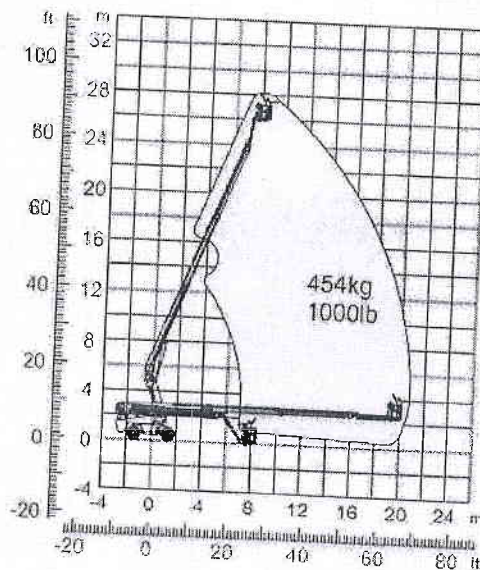
Директор  
ООО «ТРО»

  
/Л.Б. Сибирнова/  
ОБЩЕСТВО С ОГРАНИЧЕННОЙ ОТВЕТСТВЕННОСТЬЮ  
ТРО  
РЕСПУБЛИКА БЕЛАРУСЬ  
Минская область, Минск

Для выписки на ПЭВМ  
с соблюдением всех реквизитов формы

1-й экз. — грузополучателю  
2-й экз. — грузоотправителю  
3-й и 4-й экз. — перевозчику

Форма установлена  
постановлением  
Министерства Финансов  
Республики Беларусь  
30.06.2016 № 58

Грузоотправитель	Грузополучатель	Заказчик автомобильной перевозки (плательщик)
УНП 101246105	100056308	101246105

Серия РМ

1

# ТОВАРНО-ТРАНСПОРТНАЯ НАКЛАДНАЯ



1099853

05 ноября 2024 г.

Автомобиль: МАЗ 54402L ВА 3044-7 Прицеп: п/п А8541В-7 К путевому листу: 539

Водитель: Томашевич М.В.

Заказчик автомобильной перевозки (плательщик): ООО "ТРС", 223027, МИНСКАЯ ОБЛАСТЬ, Минский р-н, Боровлянский с/с, д. Королев Стан, МОСКОВСКАЯ УЛ., дом № 18

Грузоотправитель: ООО "ТРС", 223027, МИНСКАЯ ОБЛАСТЬ, Минский р-н, Боровлянский с/с, д. Королев Стан, ул.Московская, дом № 18, каб.25

Грузополучатель: Открытое акционерное общество "Минскремстрой", 220030, г. Минск, ул. Интернациональная, д. 5

Основание отпуска: Договор № 17-03-130/24 от 17.06.2024 г. Пункт погрузки: 223027, МИНСКАЯ ОБЛАСТЬ, Минский р-н, Боровлянский с/с, д. Королев Стан, ул.Московская, дом № 18; каб.25 Пункт разгрузки: г. Минск, ул. Гурского, 11

Переадресовка: (наименование, адрес нового грузополучателя, фамилия, инициалы, подпись уполномоченного должностного лица)

## ТОВАРНЫЙ РАЗДЕЛ

Наименование товара	Единица измерения	Количество	Цена руб. коп.	Стоимость руб. коп.	Ставка НДС %	Сумма НДС руб. коп.	Стоимость с НДС руб. коп.	Количество грузовых мест	Масса груза	Примечание
	2	3	4	5	6	7	8	9	10	11
Мобильный подъемник с рабочей платформой модели BT28RT (с.н. ВTR2800123C0565) 2024 г.в.	шт	1	332 166,67	332 166,67	20%	66 433,33	398 600,00	1	18,402	
Итого: x 1 x 332 166,67 x 66 433,33 398 600,00 1 18,402										

Всего сумма НДС: Шестьдесят шесть тысяч четыреста тридцать три руб. 33 коп.

Всего стоимость с НДС: Триста девяносто восемь тысяч шестьсот руб. 00 коп.

Всего масса груза: Восемнадцать тонн четыреста два килограмма. Всего количество грузовых мест Один

Отпуск разрешил: Начальник отдела продаж, Примаков А.А. Товар к перевозке принял: Томашевич М.В. водитель

Сдал грузоотправитель: Заведующий складом, Будыко А.М. По доверенности № 904 от 05.11.2024 г. выданной Открытое акционерное общество "Минскремстрой"

№ пломбы: Принял грузополучатель: Цеван А.Е. Главный механик

## II. ПОГРУЗОЧНО-РАЗГРУЗОЧНЫЕ ОПЕРАЦИИ

Операция	Исполнитель	Способ р/ч, мех	Код	Дата, время (час, мин.)				Доп. операции наименование	Подпись
				прибытия	убытия	простоя	времени		
Погрузка	ООО "ТРС"	мех	14	15	16	17	18	19	20
Разгрузка									

## III. ПРОЧИЕ СВЕДЕНИЯ (заполняются перевозчиком)

Расстояние перевозки по группам дорог, км					Код эксп. дир.	За транспортные услуги	Попр. коэфф.		Штраф	Подпись
всего	в городе	I	II	III			расч. водит.	осн. тариф		
21	22	23	24	25	26	27	28	29	30	31

Расчет стоимости	За тонны	За расч. перевозки	За спец. трансп.	За трансп. услуги	Погр.-разгр. работы	Сверх норм. простой		Проч. допл.	Доп. усл.	К оплате	
						погрузка	разгрузка			итого	в т.ч. ТЭП
По заказу	32	33	34	35	36	37	38	39	40	41	42
Выполнено											
Расценки											
К оплате											

С товаром переданы документы: товарно-транспортная накладная РМ № 1099853 от 05.11.2024

ПЛАТЕЖНОЕ ПОРУЧЕНИЕ № 3			Дата 18.06.2024	Срочный	Несрочный	X						
Сумма и валюта: Сто девяносто девять тысяч триста белорусских рублей 00 копеек												
Код валюты	933	Сумма цифрами	199300,00=									
Платательщик: Главное управление МФ РБ по г. Минску												
Счет №	BY87 АКВВ 3600 9710 0000 1000 0000											
Банк-отправитель: Г.МИНСК,ОАО 'АСБ БЕЛАРУСБАНК'												
Код банка	АКВВВУ2Х											
Банк-получатель: Г.МИНСК,ЗАО "МТБАНК"												
Код банка	МТВКВУ22											
Бенефициар: ООО "ТРС"												
Счет №	BY97 МТВК 3012 0001 0933 0011 1718											
Назначение платежа: УНК N6397 Открытое акционерное общество "МИНСКРЕМСТРОЙ". Предоплата в размере 50% за подъемник с рабочей платформой модели BT28RT согл.дог.N17-03-130/24 от 17.06.2024 на основ. решения N1876 от10.05.2024												
УНП плательщика	УНП бенефициара	УНП третьего лица	Код платежа	Очередь								
101530339	101246105	100056308	07331									
Корреспондент банк-получателя	Код банка	Счет №										
Расходы по переводу	ПЛ	х	БН	ПЛ/БН	Комиссию списать со счета №							
Дата и номер паспорта сделки												
Детали платежа												
	Гл	Рд	ПРд	Вид	Пар	Пр	ППр	Кт	Ст	ПСт	Эл	Сумма
	0	0	0	0	0	0	0	0	0	0	0	199300,00

ЭЦП: t6v/FGe3u5gguzFx2cdrRsXfKa7aidoEgbQnixz9rl1Mm+7mvQcPOywjHv/01p9  
 18.06.2024 16:11:46 Романовская Ольга Николаевна  
 ОАО "Минскремстрой"

Дата принятия: 18.06.2024 16:33:16

Номер заявки в ТК: 246528

Номер уполномоченного работника ТК: 194

Дата по банку: 19.06.2024

ЭЦП: t6tajA2chGSX/UoAxPffGw38tnvMiB9JFXNYr2aI8avirh0LxZNMDIBId0j9vdOL  
 18.06.2024 17:54:23 ГУ МФ РБ по г Минску

Главное управление Министерства финансов РБ по г. Минску

ЭЦП: XTEleVS8KF1uH9zCwCC8uRgR3FrX7M+/hWiGk0+gJuUQvAuxiAsCWXhMQtgQVbW5  
 20.06.2024 10:10:52 ГУ МФ РБ по г Минску

Главное управление Министерства финансов РБ по г. Минску

ПЛАТЕЖНОЕ ПОРУЧЕНИЕ № 4      Дата 05.11.2024      Срочный      Несрочный      X

Сумма и валюта: Сто девяносто девять тысяч триста белорусских рублей 00 копеек

Код валюты	933	Сумма цифрами	199300,00=
------------	-----	---------------	------------

Плательщик: Главное управление МФ РБ по г. Минску

Счет №	BY87 АКВВ 3600 9710 0000 1000 0000
--------	------------------------------------

Банк-отправитель: Г.МИНСК,ОАО 'АСБ БЕЛАРУСБАНК'

Код банка	АКВВВУ2Х
-----------	----------

Банк-получатель: Г.МИНСК,ЗАО "МТБАНК"

Код банка	МТВКВУ22
-----------	----------

Бенефициар: ООО "ТРС"

Счет №	BY97 МТВК 3012 0001 0933 0011 1718
--------	------------------------------------

Назначение платежа: УНК N6397 Открытое акционерное общество "МИНСКРЕМСТРОЙ". Окончательный расчет за подъемник с рабочей платформой модели BT28RT согл.дог.N17-03-130/24 от 17.06.2024, уведомление о поставке б/н от 05.11.2024 на основ. решения N1876 от 10.05.2024

УНП плательщика	УНП бенефициара	УНП третьего лица	Код платежа	Очередь
101530339	101246105	100056308	07331	
Корреспондент банк-получателя	Код банка	Счет №		

Расходы по переводу	ПЛ	х	БН	ПЛ/БН	Комиссию списать со счета №

Дата и номер паспорта сделки

Детали платежа

Гл	Рд	ПРд	Вид	Пар	Пр	ППр	Кт	Ст	ПСт	Эл	Сумма
0	0	0	0	0	0	0	0	0	0	0	199300,00

ЭЦП: C6n9w5ERHtJIV6EyaME8ACstuaaYk0PC0x8mFHeFhJ1C001ktPQOOd+qERA+UGj6B  
 05.11.2024 16:56:41 Романовская Ольга Николаевна  
 ОАО "Минскремстрой"

Дата принятия: 06.11.2024 9:57:45  
 Номер уполномоченного работника ТК: 100

Номер заявки в ТК: 267308

ЭЦП: bqtL6kk15rVqsgMQgczGkJjpKgtNkXAifoMCMYmW35BErBQyBzCkr1FoSue/JT7z  
 12.11.2024 09:15:15 ГУ МФ РБ по г Минску  
 Главное управление Министерства финансов РБ по г. Минску

## ДОГОВОР № 17-03-129/24

г. Минск

«17» июня 2024 г.

Открытое акционерное общество «МИНСКРЕМСТРОЙ», именуемое в дальнейшем «Покупатель», в лице первого заместителя генерального директора-главного инженера Житкова С.В., действующего на основании доверенности №142 от 30.10.2023, с одной стороны, и Общество с ограниченной ответственностью «ГРС», именуемое в дальнейшем «Поставщик», в лице директора Смирновой Л.Б., действующего на основании Устава, с другой стороны, вместе именуемые «Стороны», а по отдельности «Сторона» на основании протокола заседания комиссии по закупкам по выбору победителя запроса ценовых предложений от 23.05.2024 №3, заключили настоящий договор о нижеследующем:

### 1. Предмет договора

1.1. Поставщик обязуется поставить, а Покупатель принять и оплатить подъемник с рабочей платформой модели BT36RT (далее – товар), по цене, в количестве и ассортименте согласно прилагаемой спецификации. Данная спецификация одновременно является протоколом согласования цены.

Технические характеристики товара: в соответствии с Приложением 2.

1.2. Цель приобретения товара – для собственного потребления.

1.3. Источник финансирования – собственные средства.

### 2. Цена товара и порядок расчетов

2.1. Общая стоимость товара составляет 564400,00 (пятьсот шестьдесят четыре тысячи четыреста рублей 00 копеек) белорусских рублей, в том числе НДС 20% – 94066,67 (девятьсот четыре тысячи шестьдесят шесть рублей 67 копеек) белорусских рублей.

2.2. Цена товара является неизменной на протяжении всего срока действия настоящего договора. Покупатель оплачивает поставленный Поставщиком товар по ценам, указанным в пункте 1.1 настоящего Договора.

2.3. Покупатель оплачивает Товар путем перечисления безналичных денежных средств на расчетный счет Поставщика в виде 50 % предоплаты в течение 10 банковских дней с момента подписания Договора сторонами, 50 % - в течение 10 банковских дней с момента уведомления о готовности товара к отгрузке.

2.4. Обязательства Покупателя по оплате товара считаются исполненными на дату списания денежных средств с расчетного счета Покупателя.

2.5. Предъявление счета, оплата и сверка расчетов производится в белорусских рублях. В случае не подписания и (или) не возврата акта сверки в течение 10 (десяти) календарных дней, сальдо по акту сверки считается подтвержденным.

### 3. Сроки и порядок поставки

3.1. Поставка товара производится в течение 110 (ста десяти) календарных дней с момента списания с расчетного счета Покупателя первых 50 % предоплаты стоимости товара с возможностью досрочной поставки.

3.2. Датой поставки считается дата подписания сторонами товаросопроводительных документов. С этой же даты к Покупателю переходит право собственности на поставляемый товар и риск случайной гибели, повреждения или утраты товара.

3.3. Поставщик обязуется передать Покупателю товар свободным от обременений со стороны третьих лиц.

3.4. Доставка товара осуществляется на склад Покупателя по адресу г. Минск, ул. Гурского, 11, транспортом и за счет Поставщика.

3.5. В случае нарушения Поставщиком срока поставки товара (партии товара), Покупатель утрачивает интерес к Договору и вправе в одностороннем порядке отказаться от принятия просроченного товара, а также от исполнения Договора. В данном случае Договор будет считаться расторгнутым с даты, указанной в письменном уведомлении Покупателя.

3.6. Датой выполнения Поставщиком своих обязанностей по настоящему Договору считается дата поставки товара, указанного в прилагаемой спецификации. Датой поставки товара считается дата подписания товаросопроводительных документов.

#### 4. Качество, комплектность и приемка товара

4.1. Качество товара должно соответствовать требованиям технических нормативных правовых актов и подтверждаться необходимыми документами.

В момент передачи товара Поставщик обязуется предоставить Покупателю следующие документы:

- технический паспорт (формуляр) (на русском языке);
- техническую документацию на русском языке – руководство по эксплуатации, руководство по ТОиР, каталог запасных частей;
- комплектность, согласно упаковочным листам завода-изготовителя (комплектующие);
- таможенную декларацию в подтверждение осуществления процедуры таможенного оформления (на русском языке) (копия).

4.2. Товар поставляется в собранном виде пригодном для использования для целей, предусмотренных настоящим Договором.

4.3. В случае выявления недостатков товара, Покупатель немедленно (в срок не позднее 10-ти рабочих дней) письменно уведомляет Поставщика. Акт составляется в срок не позднее 3 рабочих дней с момента уведомления Поставщика о факте обнаружения недостатков товара. В случае неприбытия представителя Поставщика, акт составляется в одностороннем порядке Покупателем и является основанием для удовлетворения требований Покупателя.

4.4. Поставщик обязуется безвозмездно устранить недостатки, заменить товар товаром надлежащего качества и комплектности либо принять товар и возратить Покупателю уплаченные им суммы в течение 10 рабочих дней с момента составления акта.

При нарушении указанного срока Покупатель вправе отказаться от принятия и оплаты товара, а если он уже оплачен потребовать в установленном порядке возврата уплаченных сумм, или его замены, а также возмещения возникших в связи с этим убытков.

4.5. Товар поставляется в упаковке производителя, которая должна обеспечивать его сохранность при погрузочно-разгрузочных работах, транспортировке, хранении и соответствующей эксплуатации.

Погрузочно-разгрузочные работы осуществляются силами Поставщика.

4.6. Покупатель вправе, уведомив Поставщика, отказаться от принятия товара, поставка которого просрочена.

4.7. Гарантийный срок эксплуатации товара – 18 месяцев, либо 1500 м/ч, в зависимости что наступит ранее.

Течение гарантийного срока начинается с момента передачи Поставщиком Покупателю товара. Датой передачи товара считается дата подписания товаросопроводительных документов.

Гарантийный срок на товар продлевается на срок устранения (ремонта) дефектов (неполадок).

Гарантийное обслуживание товара осуществляется выездными бригадами Поставщика или в сервисном центре по обслуживанию и ремонту на территории Республики Беларусь. Доставка товара в сервисный центр для проведения диагностики и ремонта, осуществляется силами и за счет Поставщика.

4.8. Поставщик обязан за свой счет устранить дефекты или заменить товар в течение гарантийного срока, а также за свой счет провести экспертизу товара, если не докажет, что дефекты возникли в результате нарушения Покупателем правил эксплуатации товара или условий надлежащей эксплуатации. Устранение дефектов или замена товара производится в 15-дневный срок после получения сообщения Покупателя о дефектах товара. При этом все транспортные расходы оплачивает Поставщик.

#### 5. Ответственность сторон

5.1. Сторона, не исполнившая или ненадлежащим образом исполнившая обязательства по настоящему Договору, обязана возместить другой стороне причиненные таким неисполнением убытки.

5.2. За каждый факт нарушения Поставщиком обязательств по настоящему Договору Поставщик оплачивает Покупателю штраф в размере 30 (тридцать) базовых величин.

5.3. В случае не поставки Поставщиком товара и (или) поставки товара без документов, указанных в п. 4.1 настоящего договора, Поставщик уплачивает покупателю штраф в размере 10 (десять) процентов от стоимости товара, которая определена в п. 2.1 настоящего договора.

5.4. В случае расторжения договора в одностороннем порядке по инициативе Покупателя ввиду не исполнения и (или) ненадлежащего исполнения Поставщиком обязательств по настоящему договору, Поставщик оплачивает сумму процентов за пользование чужими денежными средствами

(ст. 366 Гражданского кодекса Республики Беларусь), которая определяется по ставке 1 (один) процент за каждый календарный день просрочки исполнения обязательств по возврату оплаченных Покупателем сумм по настоящему договору.

5.5. В случае нарушения Поставщиком п. 3.3. настоящего договора, Поставщик оплачивает Продавцу штраф в размере 50 (пятьдесят) процентов от стоимости товара, которая определена в п. 2.1 настоящего договора.

5.6. Стороны освобождаются от ответственности за неисполнение или ненадлежащее исполнение своих обязательств по настоящему Договору, если причиной такого неисполнения являются обстоятельства непреодолимой силы (форс-мажор): землетрясения, наводнения, другие стихийные бедствия, массовые беспорядки, забастовки, другие обстоятельства чрезвычайного характера, которые Стороны не могли предвидеть или предотвратить.

5.7. При возникновении обстоятельств непреодолимой силы, препятствующих исполнению одной из Сторон принятых на себя обязательств по настоящему Договору, эта Сторона обязана письменно известить об этом другую Сторону не позднее 10 (десять) календарных дней с момента возникновения таких обстоятельств.

5.8. Во всех иных случаях неисполнения обязательств по Договору Стороны несут ответственность в соответствии с действующим законодательством Республики Беларусь.

## **6. Антикоррупционная оговорка**

6.1. Настоящая оговорка отражает приверженность Сторон Договора, их аффилированных лиц, работников и посредников принципам открытого и честного ведения бизнеса, направлена на минимизацию рисков вовлечения указанных лиц в коррупционную деятельность, а также на поддержание деловой репутации Сторон Договора на высоком уровне.

6.2. Стороны пришли к обоюдному согласию о необходимости подписания Антикоррупционной оговорки, Стороны подтверждают, что решение о подписании является добровольным и осознают смысл и последствия нарушения условий настоящей оговорки.

6.3. Стороны Договора подтверждают, что ведут легитимную хозяйственную деятельность и имеют только законные источники финансирования.

6.4. Стороны Договора обязуются соблюдать, а также обеспечивать соблюдение их аффилированными лицами, работниками и посредниками, действующими по Договору, настоящей оговорки, а также оказывать друг другу содействие в случае действительного или возможного нарушения ее требований.

6.5. Каждая из Сторон Договора, ее аффилированные лица, работники или посредники отказываются от стимулирования каким-либо образом работников другой Стороны, в том числе путем предоставления денежных сумм, подарков, безвозмездного выполнения в их адрес работ (услуг) и другими, не поименованными здесь способами, ставящего работника в определенную зависимость и направленного на обеспечение выполнения этим работником каких-либо действий в пользу стимулирующей его Стороны.

6.6. В случае возникновения у Стороны подозрений, что произошло или может произойти нарушение каких-либо положений настоящей оговорки, соответствующая Сторона обязуется уведомить другую Сторону в письменной форме. После письменного уведомления, соответствующая Сторона имеет право приостановить исполнение обязательств по настоящему Договору до получения подтверждения от другой Стороны после проведенной ею проверки, что нарушения не произошло или не произойдет. Это подтверждение должно быть направлено в течение десяти рабочих дней с даты направления письменного уведомления.

6.7. В случае нарушения одной Стороной обязательств воздерживаться от запрещенных настоящей оговоркой действий и/или неполучения другой Стороной в установленный Договором срок подтверждения, что нарушения не произошло или не произойдет, другая Сторона имеет право расторгнуть Договор в одностороннем порядке полностью или в части, направив письменное уведомление о расторжении. Сторона, по чьей инициативе был расторгнут настоящий Договор в соответствии с положениями настоящей оговорки, вправе требовать возмещения реального ущерба, возникшего в результате такого расторжения.

6.8. Стороны обязуются совместно вести письменные и устные переговоры по урегулированию спорной ситуации.

## 7. Срок действия договора и иные условия договора

7.1. Настоящий договор вступает в силу с момента подписания и действует до «31» декабря 2024г. Окончание срока действия договора не освобождает Поставщика от обязанности поставить товар в порядке и на условиях, предусмотренных настоящим договором.

7.2. Дополнения и изменения, переданные по факсимильной связи, имеют юридическую силу оригинала. При этом стороны обязуются в течение 7 (семи) календарных дней с момента подписания договора обеими сторонами предоставить друг другу оригиналы документов, переданных по факсимильной связи.

7.3. Ответ на предложение об изменении, уточнении, прекращении договорных отношений сторона, их получившая, должна направлять в 7-дневный срок по его получении, в противном случае предложение другой стороны считаются принятыми.

7.4. Все споры и разногласия, возникшие по настоящему договору, разрешаются Сторонами путем направления претензий. Ответ на претензию должен быть дан отправителю не позднее 7 (семи) календарных дней с момента получения претензии получателем. В случае отсутствия ответа в указанный срок, претензия считается получателем признанной.

В случае не достижения согласия спор подлежит рассмотрению в экономическом суде города Минска в соответствии с действующим законодательством.

7.5. Стороны могут в одностороннем порядке отказаться от исполнения договора (полностью или частично) в случаях:

1) поставки товара ненадлежащего качества с недостатками, которые не могут быть устранены в приемлемый для Покупателя срок;

2) нарушения срока поставки (передачи) товара.

7.6. Настоящий договор считается расторгнутым с момента получения одной стороной уведомления другой стороны об одностороннем отказе от исполнения договора, если иной срок не указан в самом в уведомлении об отказе.

7.7. Договор может быть изменен или расторгнут в судебном порядке по требованию одной из сторон в случаях, предусмотренных законодательством.

7.8. Во всем остальном, что не урегулировано настоящим договором, стороны руководствуются действующим законодательством Республики Беларусь.

7.9. Настоящий договор составлен в двух экземплярах, имеющих одинаковую юридическую силу, по одному для каждой из сторон.

## 8. Юридические адреса и реквизиты сторон:

**Покупатель:** Открытое акционерное общество «МИНСКРЕМСТРОЙ» (ОАО «МИНСКРЕМСТРОЙ»), 220030, г. Минск, ул. Интернациональная, д.5, УНП 100056308, р/с ВУ14ВЛВВ30120100056308001001 в ЦБУ № 527 ОАО «Белинвестбанк», г. Минск, ул. Карла Маркса, 33-4Н, 8Н, БИК ВЛВВУ2Х. Тел. 379-81-15, факс 352-41-18

**Поставщик:** Общество с ограниченной ответственностью «ТРС» (ООО «ТРС»), 223027, Минский р-н, Боровлянский с/с, д. Королев Стан, ул. Московская, 18, каб. 25, УНП 101246105 ОКПО 37452100, р/с ВУ97МТВК30120001093300111718, БИК - МТВКВУ22 в ЗАО «МТБанк», 220007, г. Минск, ул. Толстого, 10 Телефон: 8(017) – 5115191.

## 9. Подписи сторон:

Первый заместитель генерального  
директора – главный инженер  
ОАО «МИНСКРЕМСТРОЙ»



/С.В. Житков/

УТВЕРЖДЕНО:  
Начальник ОМТС  
Главный бухгалтер  
Ориент

*[Handwritten signature]*

Директор  
ООО «ТРС»



/С.С. Мирнова/

Приложение 1 к договору  
№ 17-03-129/24  
от 17.06.2024 г.

Спецификация  
(протокол согласования цены)

№ п/п	Наименование товара, год выпуска, страна происхождения	Ед. изм.	Кол-во	Цена за ед. изм. без НДС бел.руб.	НДС (20%) бел.руб.	Сумма с НДС, бел.руб.
1	Подъемник с рабочей платформой модели BT36RT, 2024 г.в., Китай	шт.	1	470333,33	94 066,67	564400,00
ИТОГО:					94 066,67	564400,00

ИТОГО: 564400,00 (пятьсот шестьдесят четыре тысячи четыреста рублей 00 копеек) белорусских рублей, в том числе НДС 20% – 94066,67 (девяносто четыре тысячи шестьдесят шесть рублей 67 копеек) белорусских рублей.

Подписи сторон

Первый заместитель генерального  
директора – главный инженер  
ОАО «МИНСКРЕМСТРОЙ»

*С.В. Житков*

Директор

ООО «ТРС»

*Л.Б. Смирнова*

*Вер. инженер ООО «ТРС» А.А. Куров*

Технические характеристики товара

Размеры	
Рабочая высота	36.23 м
Высота подъема платформы	34.23 м
Макс. рабочий вылет	23.60 м
Макс. горизонтальный вылет	23.00 м
Вылет ниже уровня земли	2.00 м
Общая длина (сложенный)	17.00 м
Общая длина (транспортная) <b>A</b>	11.92 м
Общая ширина (расширенная ось)	4.17 м
Общая ширина (ось втянута) <b>B</b>	2.44 м
Общая ширина (транспортная)	2.29 м
Общая высота (сложенный) <b>C</b>	2.83 м
Общая высота (транспортная)	2.55 м
Длина гуська	4.2 м
Размер платформы (ДхШ)	2.44 м x 0.91 м
Высота платформы	1.10 м
Свес башни при повороте	1.39 м
Дорожный просвет	0.40 м
Колесная база (расширенная ось)	4.07 м
Колесная база (ось втянута) <b>D</b>	4.27 м

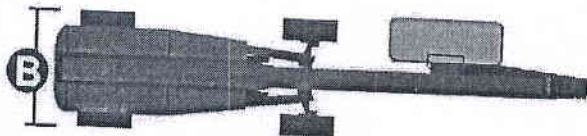
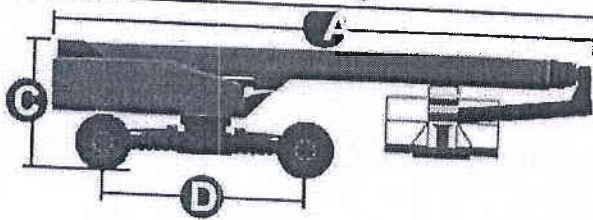

## Характеристики

Грузоподъемность (Неогран./Ограничен.)	300 кг/454 кг
Количество мест	3
Способность преодоления уклонов	45%
Скорость хода (сложенный)	5.0 км/ч
Скорость хода (поднятый)	0.8 км/ч
Работа на уклонах	X-5°/Y-5°
Вращение башни	360° непрерывное вращение
Вращение платформы	180°
Вращение гуська	230°
Максимальный угол основной стрелы	75°
Радиус поворота (внутренний/наружный)	2.99 м/5.41 м
Шины	445/50-D710

## Питание

Вспомогательное питание	12В/180Ач
Дизельный двигатель - Deutz TD2.9 L4	55.4 кВт
Ёмкость топливного бака	140 л
Ёмкость гидравлического бака	150 л

## Масса

Общая масса	19 610 кг
-------------	-----------

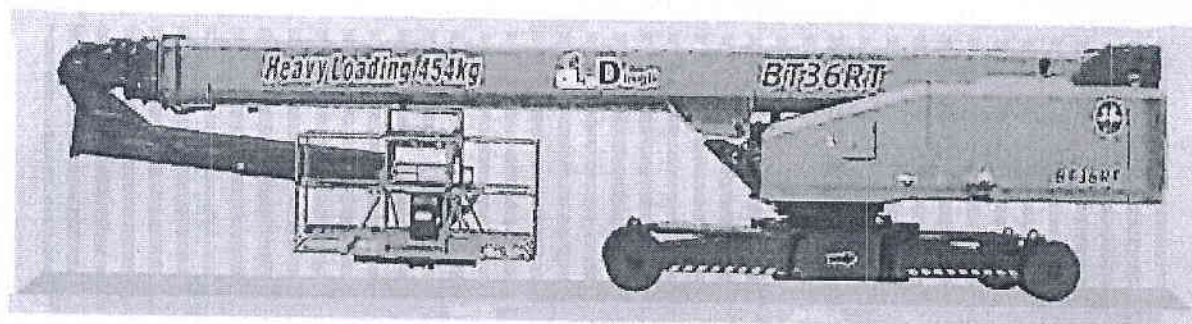

## Стандартные

- Система определения нагрузки
- Вспомогательное питание 12 В постоянного тока
- Радиатор гидравлического масла
- Шасси повышенной надежности для строительных работ
- Система диагностики неисправностей
- Защитный замок поворотного стола башни
- Конструкция стрелы повышенной жесткости
- Шнур питания электричества к платформе
- Сигнализатор при подъеме, опускании и движении
- Поворотная платформа на 180° влево и вправо
- Контроль угла поворота платформы
- Защита нижней части платформы
- Пропорциональное управление джойстиком
- Быстрая диагностика и поиск неисправностей в электрических цепях (PVC)
- Мониторинг условий эксплуатации
- Система гидростатического привода Rexroth
- Автоматическое согласование угла поворота колес
- Тормоз с функцией растормаживания и контроля
- Дисплеи отображают состояние машины в режиме реального времени
- Соответствие требованиям безопасности Технического регламента
- Система защиты оператора от заземления
- Гусёк 4,2 м с определением угла наклона
- Непрерывное вращение башни опорно-поворотной на 360°
- Звуковой сигнал
- Сигнализация наклона
- Счетчик моточасов
- Управление перемещением на верхнем пульте
- Проблесковый маячок
- Полный привод с системой антипробуксовки
- Рулевое управление на четыре колеса
- Реверсивный вентилятор радиатора охлаждения
- Передняя качающаяся ось для адаптации к неровным поверхностям с функцией самовыравнивания
- Защита при запуске и остановке двигателя
- Автоматическая самодиагностика при перезапуске двигателя
- Автоматическое отключение при неисправности двигателя
- Запатентованная система расширения осей на месте

Гидравлическая тормозная система, функция блокировки дифференциала, гидравлическое выравнивание платформы, шины цельнолитые.

В комплект поставки входит: паспорт, инструкция по эксплуатации, ТО и Р на русском языке, каталог запасных частей.

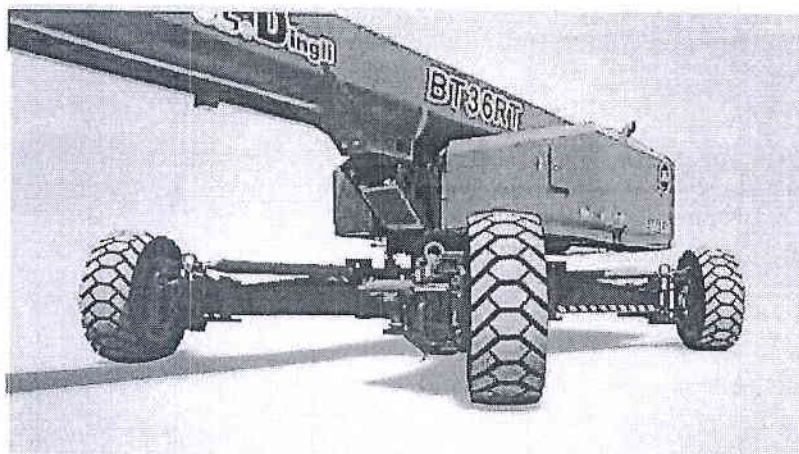

Запатентованная система расширения осей на месте



Телескопическая  
стрела-ВТ



Рабочая  
высота-36м



Гусёк



Дизельный  
двигатель



Для  
пересеченной  
местности -RT



Диаграмма охвата

Подписи сторон:

Первый заместитель генерального  
директора – главный инженер  
ОАО «МИНСКРЕМСТРОЙ»

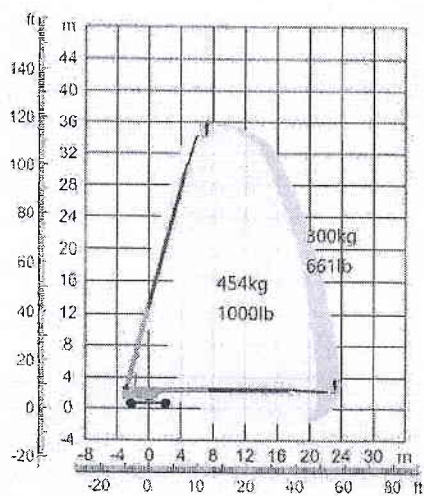

С.В. Житков/

Директор  
ООО «ТРС»



Л.И. Ширнова/

Для выписки на ПЭВМ с соблюдением всех реквизитов формы

1-й экз. — грузополучателю  
2-й экз. — грузоотправителю  
3-й и 4-й экз. — перевозчику

Форма установлена постановлением Министерства финансов Республики Беларусь 30.06.2016 № 58

УНП

Грузоотправитель	Грузополучатель	Заказчик автомобильной перевозки (плательщик)
101246105	100056308	101246105

Серия РМ

1

# ТОВАРНО-ТРАНСПОРТНАЯ НАКЛАДНАЯ



1100427



12 декабря 2024 г.

Автомобиль: MA3 6422 A5-322 AE4048-7 Прицеп: 98424C площадка 2829AA-7 К путевому листу: 520731

Водитель: Сергей В.Э.

Заказчик автомобильной перевозки (плательщик): ООО "ТРС", 223027, МИНСКАЯ ОБЛАСТЬ, Минский р-н, Боровлянский с/с, д. Королев Стан, МОСКОВСКАЯ УЛ., дом № 18

Грузоотправитель: ООО "ТРС", 223027, МИНСКАЯ ОБЛАСТЬ, Минский р-н, Боровлянский с/с, д. Королев Стан, ул.Московская, дом № 18, каб.25

Грузополучатель: Открытое акционерное общество "Минскремстрой", 220030, г. Минск, ул. Интернациональная, д. 5

Основание отпуска: Договор № 17-03-129/24 от 17.08.2024 г. Пункт погрузки: 223027, МИНСКАЯ ОБЛАСТЬ, Минский р-н, Боровлянский с/с, д. Королев Стан, ул.Московская, дом № 18, каб.25 Пункт разгрузки: 220030, г. Минск, ул. Гурского, 11

Переадресовка

I. ТОВАРНЫЙ РАЗДЕЛ										
Наименование товара	Единица измерения	Количество	Цена руб.коп.	Стоимость руб.коп.	Ставка НДС %	Сумма НДС руб.коп.	Стоимость с НДС руб.коп.	Количество грузовых мест	Масса груза	Примечание
1	2	3	4	5	6	7	8	9	10	11
Мобильный подъемник с рабочей платформой модели BT36RT (с.н. ВТ RT023J00042) 2024 г.в. страна происхождения -Китай	шт	1	470 333 33	470 333 33	20%	94 066 67	564 400 00	1	19,612	
<b>Итого:</b>	<b>x</b>	<b>1</b>	<b>x</b>	<b>470 333 33</b>	<b>x</b>	<b>94 066 67</b>	<b>564 400 00</b>	<b>1</b>	<b>19,612</b>	

Всего сумма НДС: Девяносто четыре тысячи шестьдесят шесть руб. 67 коп.

Всего стоимость с НДС: Пятьсот шестьдесят четыре тысячи четыреста руб. 00 коп.

Всего масса груза: Девятнадцать тонн шестьсот двенадцать килограммов. Всего количество грузовых мест: Один

Отпуск разрешил: Заместитель директора по юридическим вопросам, Меликаева Л.Г. Товар к перевозке принял: Цеван А.Е. Главный механик

Сдал грузоотправитель: Заведующий складом, Будько А.М. По доверенности № 1003 от 11.12.2024 г. выданной Открытое акционерное общество "Минскремстрой"

№ пломбы: Принял грузополучатель: [Подпись]

II. ПОГРУЗочно-РАЗГРУЗочные ОПЕРАЦИИ										
Операция	Исполнитель	Способ р/ч, мех	Код	Дата, время (час. мин.)				Дол. операции		Подпись
				прибытия	убытия	простоя	времени	наименование		
12	13	14	15	16	17	18	19	20		
Погрузка	ООО "ТРС"	мех								
Разгрузка										

III. ПРОЧИЕ СВЕДЕНИЯ (заполняются перевозчиком)										
Расстояние перевоз. по группам дорог, км					Код эквив. дир.	За транспортные услуги	Попр. коэфф.		Штраф	
всего	в городе	I	II	III			расч. водит.	осн. тариф		
21	22	23	24	25	26	27	28	29	30	31

Расчет стоимости	За тонны	За расст. перевозки	За спец. трансп.	За трансп. услуг	Погр.-разгр. работы, т	Сверх-норм. простой		Проч. допл.	Доп. усл.	К оплате	
						погрузка	разгрузка			итого	в т.ч. НДС
32	33	34	35	36	37	38	39	40	41	42	

С товаром переданы документы: товарно-транспортная накладная РМ № 1100427 от 12.12.2024

ПЛАТЕЖНОЕ ПОРУЧЕНИЕ № 2		Дата 18.06.2024		Срочный	Несрочный	x						
Сумма и валюта: Двести восемьдесят две тысячи двести белорусских рублей 00 копеек												
		Код валюты	933	Сумма цифрами	282200,00=							
Платательщик: Главное управление МФ РБ по г. Минску												
		Счет №	BY87 АКВВ 3600 9710 0000 1000 0000									
Банк-отправитель: Г.МИНСК,ОАО 'АСБ БЕЛАРУСБАНК'												
		Код банка	АКВВВУ2Х									
Банк-получатель: Г.МИНСК,ЗАО "МТБАНК"												
		Код банка	МТВКВУ22									
Бенефициар: ООО "ТРС"												
		Счет №	BY97 МТВК 3012 0001 0933 0011 1718									
Назначение платежа: УНК N6397 Открытое акционерное общество "МИНСКРЕМСТРОЙ". Предоплата в размере 50% за подъемник с рабочей платформой модели ВТ36РТ согл.дог.N17-03-129/24 от 17.06.2024 на основ. решения N1876 от10.05.2024												
УНП плательщика	УНП бенефициара	УНП третьего лица	Код платежа	Очередь								
101530339	101246105	100056308	07331									
Корреспондент банк-получателя	Код банка	Счет №										
Расходы по переводу	ПЛ	х	БН	ПЛ/БН	Комиссию списать со счета №							
Дата и номер паспорта сделки												
Детали платежа												
	Гл	Рд	ПРд	Вид	Пар	Пр	ППр	Кт	Ст	ПСт	Эл	Сумма
	0	0	0	0	0	0	0	0	0	0	0	282200,00

ЭЦП: CJw1AARBOw1NIXpbltkhQp3elkUtGk+hcdMXhbqJGkSTJChP1r6g1qu/M9Fh0rp  
18.06.2024 16:11:41 Романовская Ольга Николаевна  
ОАО "Минскремстрой"

Дата принятия: 18.06.2024 16:33:14

Номер заявки в ТК: 246527

Номер уполномоченного работника ТК: 194

Дата по банку: 19.06.2024

ЭЦП: q/gwJDOALKGQyrohli3Hu1+JQmRDcdGDBa9nSL1CcDZWe2URXoIbqXTvAq4LANu  
18.06.2024 17:54:23 ГУ МФ РБ по г Минску  
Главное управление Министерства финансов РБ по г. Минску  
ЭЦП: C0IAsUvp9yk/ab3Jb3i384A+RpZDKQGbJvEGhZSS7Gtri9GckrdYMfTCEtOFFPYif  
20.06.2024 10:10:52 ГУ МФ РБ по г Минску  
Главное управление Министерства финансов РБ по г. Минску

ПЛАТЕЖНОЕ ПОРУЧЕНИЕ № 5		Дата 11.12.2024		Срочный	Несрочный	X						
Сумма и валюта: Двести восемьдесят две тысячи двести белорусских рублей 00 копеек												
		Код валюты	933	Сумма цифрами	282200,00=							
Плательщик: Главное управление МФ РБ по г. Минску												
		Счет №	BY87 АКВВ 3600 9710 0000 1000 0000									
Банк-отправитель: Г.МИНСК,ОАО 'АСБ БЕЛАРУСБАНК'												
		Код банка	АКВВВУ2Х									
Банк-получатель: Г.МИНСК,ЗАО "МТБАНК"												
		Код банка	МТВКВУ22									
Бенефициар: ООО "ТРС"												
		Счет №	BY97 МТВК 3012 0001 0933 0011 1718									
Назначение платежа: УНК N6397 Открытое акционерное общество "МИНСКРЕМСТРОЙ". Окончательный расчет за подъемник с рабочей платформой модели ВТ36РТ согл.дог.N17-03-129/24 от 17.06.2024, уведомление о поставке б/н от 10.12.2024 на основ. решения N1876 от10.05.2024												
УНП плательщика	УНП бенефициара	УНП третьего лица	Код платежа	Очередь								
101530339	101246105	100056308	07331									
Корреспондент банк-получателя	Код банка	Счет №										
Расходы по переводу	ПЛ	х	БН	ПЛ/БН	Комиссию списать со счета №							
Дата и номер паспорта сделки												
Детали платежа												
	Гл	Рд	ПРд	Вид	Пар	Пр	ППр	Кт	Ст	ПСт	Эл	Сумма
	0	0	0	0	0	0	0	0	0	0	0	282200,00

ЭЦП: PPGVCbPMTI85340TXekvF6iQDgaWKDUgy/PNO9uO+vcDfk8Yd3jWOJUzUZH5yXrK  
11.12.2024 11:40:33 Романовская Ольга Николаевна  
ОАО "Минскремстрой"

Дата принятия: 11.12.2024 14:36:29

Номер заявки в ТК: 272815

Номер уполномоченного работника ТК: 100

Дата по банку: 11.12.2024

ЭЦП: 9tbCfnPcECVsgHr6kqrNBJ1ZOREPPTGdtBFdQ1Vt4SQqmCYOuf7aSuE5V+R5RCJt  
12.12.2024 10:10:33 ГУ МФ РБ по г Минску

Главное управление Министерства финансов РБ по г. Минску

ЭЦП: AbKokkxCGVIDduvHDamwiOqejwFTg5tuwfu60dA9hPE3i8pckVXQN/16qD8mz6VE  
12.12.2024 14:55:16 ГУ МФ РБ по г Минску

Главное управление Министерства финансов РБ по г. Минску