



Адкрытае акцыянернае таварыства  
«Будтрэст №1»

**Будаўнічае ўпраўленне №94**  
(БУ-94 ААТ «Будтрэст №1»)

адрас: вул. Платонава, 15, 220034, г.Мінск  
тэл. прыёмн. (017) 354 20 31, факс(017) 294 45 95,  
сайт: [www.trest1.by](http://www.trest1.by), e-mail: [post.su94@trest1.by](mailto:post.su94@trest1.by)  
IBAN: BY29BPSB30121026840189330000  
у Рэгіянальнай дырэкцыі №700  
па г. Мінску і Мінскай вобласці,  
ААТ «Сбер банк», ВІС: BPSBBY2X,  
пр-т Машэрава, 80, 220035, г. Мінск

Открытое акционерное общество  
«Стройтрест №1»

**Строительное управление №94**  
(СУ-94ОАО «Стройтрест №1»)

адрес: ул. Платонова, 15, 220034, г.Минск  
тел. приёмн. (017) 354 20 31, факс(017) 294 45 95,  
сайт: [www.trest1.by](http://www.trest1.by), e-mail: [post.su94@trest1.by](mailto:post.su94@trest1.by)  
IBAN: BY29BPSB30121026840189330000  
в Региональной дирекции №700  
по г. Минску и Минской области,  
ОАО «Сбер банк», ВІС: BPSBBY2X,  
пр-т Машерова, 80, 220035, г. Минск

06.12.2024 № 2579  
на № \_\_\_\_\_ ад \_\_\_\_\_

Первому заместителю директора -  
главному инженеру  
УП «УКС МГИ»  
Олиферчику Ю.П.

О выделении целевого аванса

Для производства работ на объекте **«Реконструкция автовокзала "Восточный" под центр технического творчества детей и молодежи в г. Минске»**, руководствуясь пунктом 6.5 договора строительного подряда № 50 от 23.08.2024 и абзацем 8 приложения к Правилам заключения и исполнения договоров строительного подряда, утвержденным Постановлением Совета Министров Республики Беларусь №1450 от 15.09.1998г., СУ-94 ОАО «Стройтрест №1» просит Вас рассмотреть возможность выделения целевого аванса на приобретение витражей.

Приложение: спецификация витражей на 3л.

И. о. начальника СУ-94  
ОАО «Стройтрест №1»

Д.В. Повод

Спецификация ослепленных перегородок ОП-1...ОП-11

Поз	Наименование	Обозначение	Кол.	Примечание
ОП-1	СГБ 609-2020	Вид-А4 4152x26,5 СГО	1	
ОП-2	СГБ 2781-2012	ПП-1-А0-А-П0-А-416x21,5	1	ТТ п.п.3,9,11
ОП-2.1	СГБ 2781-2012	ПП-1-А0-А-П0-А-416x21,5	1	ТТ п.3,9
ОП-3	СГБ 609-2020	Вид-А4 4162x7,65 СГО	2	
ОП-4.1	СГБ 2781-2012	ПП-1-А0-А-П0-А-37,5x67	1	ТТ п.3,9
ОП-4.2	СГБ 2781-2012	ПП-1-А0-А-П0-А-37,5x67	1	ТТ п.3,9
ОП-4.3	СГБ 609-2020	Вид-А4 37,5x55,5 СГО	1	
ОП-5	СГБ 2781-2012	ПП-1-А0-А-П0-А-415x21,7	1	ТТ п.п.3,6,3,9,11
ОП-6	СГБ 609-2020	Вид-А4 25,6x31 СГО	1	ТТ п.п.3,6,3,9,11
ОП-7	СГБ 2781-2012	ПП-1-А0-А-П0-А-30x38	1	ТТ п.3,9
ОП-7.1А	СГБ 2781-2012	ПП-1-А0-А-П0-А-30x38	1	ТТ п.3,9
ОП-8	СГБ 609-2020	Вид-А4 25x208 СГО	1	

Условные обозначения:

- X - Заложение отсутствует
- [Штриховка] - Непрозрачное заложение панели витража. Выполнять материалами, которые должны иметь пожарно-технические характеристики не ниже Г1, В1, А2, Т2, ТТ п.
- [Штриховка] - Непрозрачное заложение витража (стекло, цветное, соответствующей цветовой гамме светопрозрачной зоны перегородки)
- [Штриховка] - Элемент конструкции с противобактериальным заложением, ТТ п.3,9
- [Штриховка] - Элемент конструкции с противобактериальным заложением, ТТ п.3,9 (стеновая часть - соответствующей цветовой гамме светопрозрачной зоны перегородки)
- [Штриховка] - Яркая контрастная окраска, ТТ п.3,6
- \*\* - Ширина осевой обрешетки

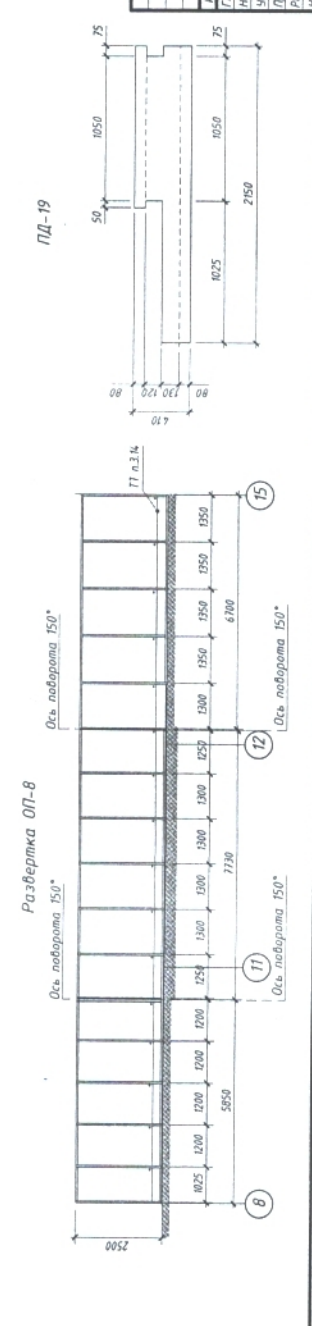
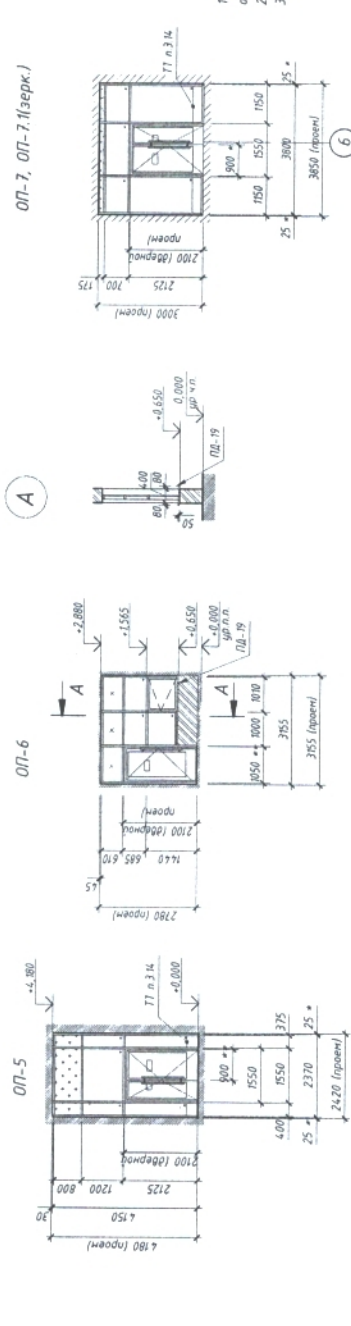
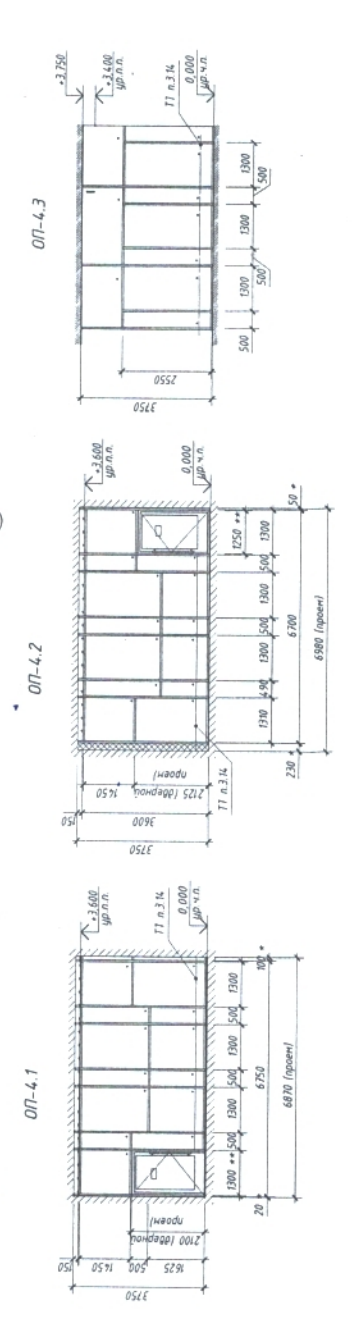
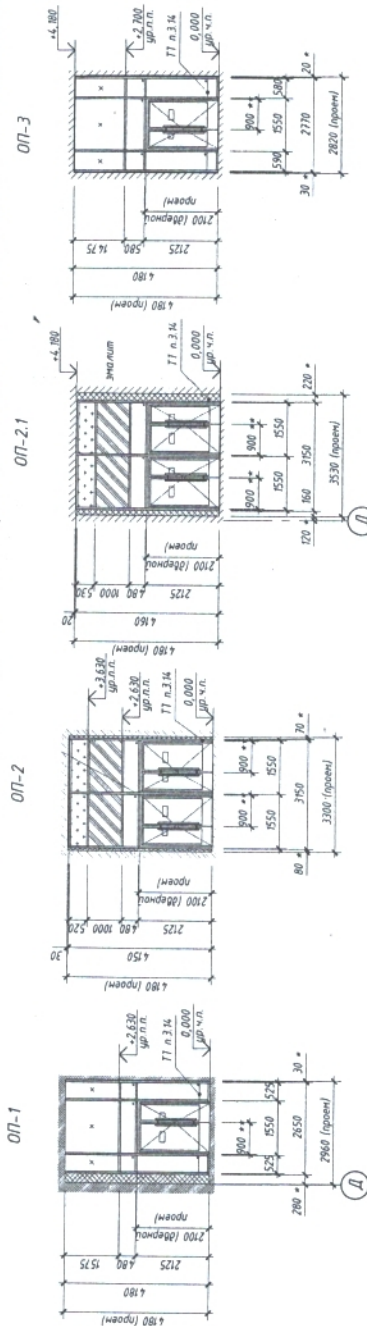

- 1 Перед изготовлением ослепленных перегородок и подвальных дисков, необходимо выполнить натурные обмеры проемов после выполнения общестроительных работ
- 2 Требования к ослепленным перегородкам лист 29
- 3 Ослепленные перегородки закрываются на листы 15-19

23.02.01 - АР1	
Имя	Лист
С. 30	Листов
С	30
Схемы ослепленных перегородок ОП-1. ОП-7.1	
УП "МИНСПРОЕКТ"	



Развертка витража Вн-1.а

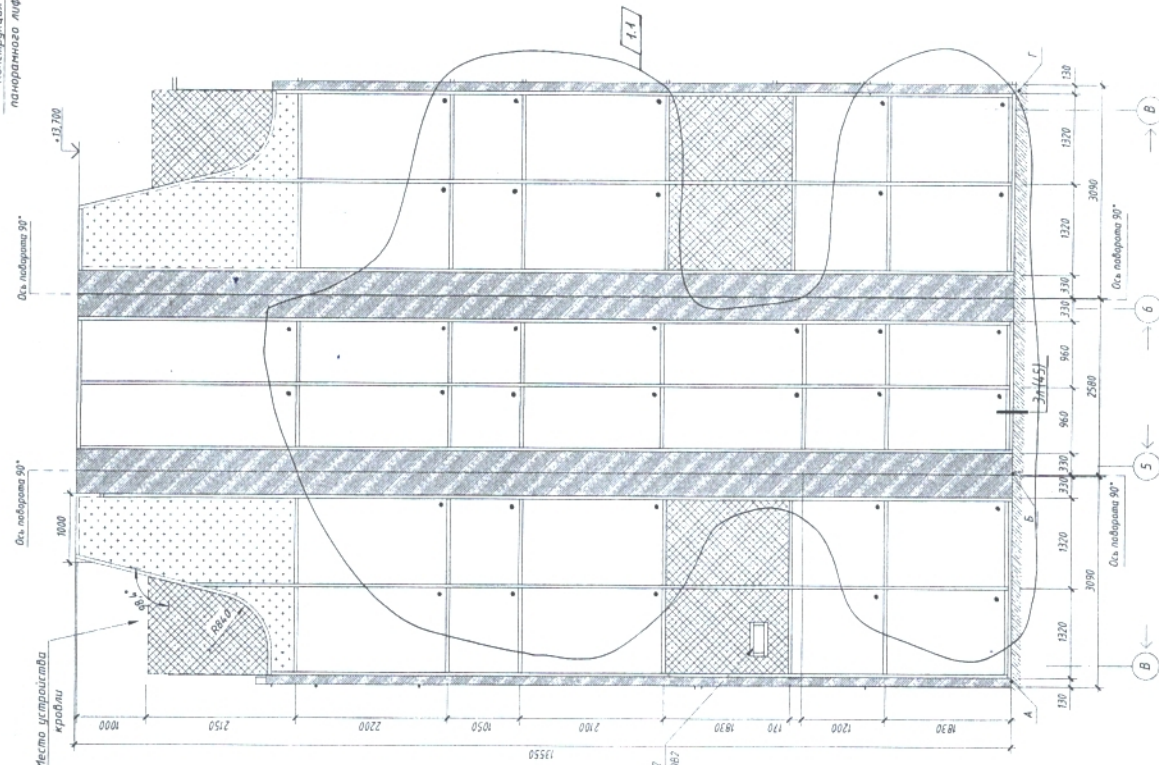

Витраж решетки РАЗ комплект 23.020.01.062

Схема расположения элементов остекленной шахты лифта

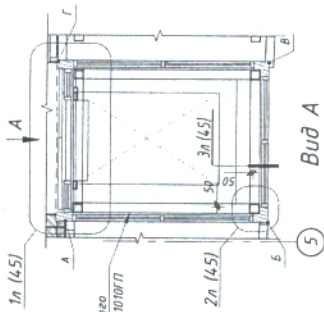

Вид А

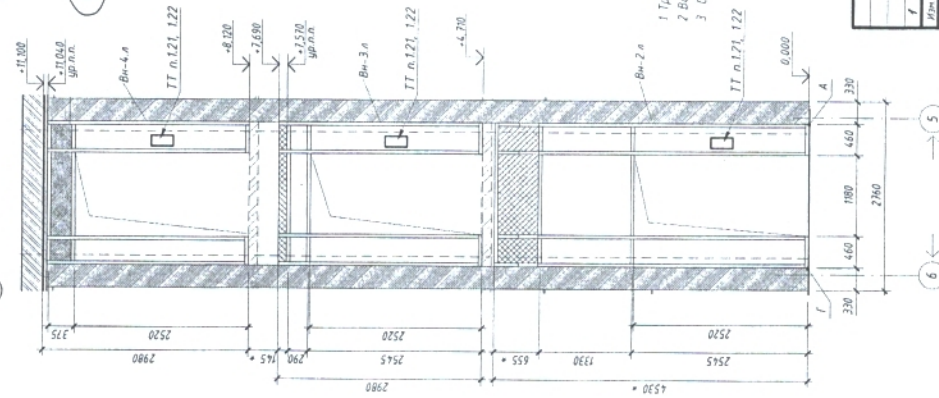

- 1 Требования к витражам облицовки лифта лист 29
- 2 Витражи облицовки закардированы на листах 16-20
- 3 Съемы узлов 1а-3а лист 45

Спецификация витражей облицовки панорамного лифта

Марка	Обозначение	Наименование	Кол	Примечание
Вн-1.а	СТБ 1609-2020	Вн-Ал 105-Б-08 СТО ТТ-Б-Д-Б-Б-3	1	ТТ п.1.12, 1.21
Вн-2.а	СТБ 1609-2020	Вн-Ал 45-З-27.6 СТО ТТ-Б-Д-Б-Б-3	1	ТТ п.1.12, 1.21
Вн-3.а	СТБ 1609-2020	Вн-Ал 30-27.6 СТО ТТ-Б-Д-Б-Б-3	1	ТТ п.1.12, 1.21
Вн-4.а	СТБ 1609-2020	Вн-Ал 30-27.6 СТО ТТ-Б-Д-Б-Б-3	1	ТТ п.1.12, 1.21

Условные обозначения:

- Непрозрачное заполнение витража (стеклопакет, цвет-селективный, витражи с зеркальным покрытием)
- Прозрачное заполнение витража с термич. сопротивл. 1м2.К/Вм из двойного стекла, с применением стеноласта, цвет - селективный, цветовой гамме (стеноласт, цвет-селективный)
- Прозрачное заполнение витража с термич. сопротивл. 1м2.К/Вм из двойного стекла, с применением стеноласта, цвет - селективный, цветовой гамме (стеноласт, цвет-селективный)

УЗ - УЗЛОЖЕНИЕ МНОГОСЛОЙНЫМ БЕЗОПАСНЫМ СТЕКЛОМ

4.2

4.3

Изм.		Лист		Дата		Выполн.		Проверен.		Разработчик		Исполнитель	
1	3	01	20	01	20	01	20	01	20	01	20	01	20
И.И.	И.И.	И.И.	И.И.	И.И.	И.И.	И.И.	И.И.	И.И.	И.И.	И.И.	И.И.	И.И.	И.И.

23.020.01 - АР1	
Рекомендация архитектора "Белочный" под Центр технического обслуживания детей и молодежи в г. Минске	Лист
Центр технического обслуживания детей и молодежи	С
Смета облицовки панорамного лифта	37
УП "МИНСКПРОЕКТ"	